

Swedish model trains in scale H0



Nya modeller i skala H0 - New models H0



Ellok D

Ellok Rc2



Diesellok T43

Ånglok S1



Rälsbuss Y6 - Y7- Ufv 1/87

Det mest Svenska fordon som man kan ha på sin modelljärnväg, Y6-Y7.

Rälsbuss Y6 i helt ny tillverkad version med plastkåpa och pressgjutet metall underrede. Kardandrivning med 5-polig motor, fullständig detaljering, belysning och digitalt klart kretskort.

Levereras som färdigmodell i DC analog, DCC ljud, AC digital och AC Sound.

The most Swedish vehicles you can have on your layout, Railcar Y6-Y7.

Railcar Y6 in entirely new version with plastic cover and press cast metal base. Driving with 5-pole motor, full of detail, operating lights and digital circuits.

Supplied complete model of the DC analog, DCC Sound and AC digital/analogue and AC digital Sound.



Färdigmodell Rälsbuss Y6 i leveransutförande

Y6-A113	Y6-850 analog likström	2495,00
Y6-A163	Y6-850 digital DCC sound	3495,00
Y6-B113	Y6-850 digital växelström	2795,00
Y6-B163	Y6-850 digital sound växelström	3495,00
Y6-A114	Y6-1105 analog likström	2495,00
Y6-A164	Y6-1105 digital DCC sound	3495,00
Y6-B114	Y6-1105 digital växelström	2795,00
Y6-B164	Y6-1105 digital sound växelström	3495,00
Y6-A115	Y6-1109 analog likström	2495,00
Y6-A165	Y6-1109 digital DCC sound	3495,00
Y6-B115	Y6-1109 digital växelström	2795,00
Y6-B165	Y6-1109 digital sound växelström	3495,00

Släpvagn "Osten" finns i ett antal vagnsnummer.

Ufv-A06	Ufv-2051 analog likström	995,00
Ufv-B06	Ufv-2051 växelström	995,00
Ufv-A07	Ufv-2048 analog likström	995,00
Ufv-B07	Ufv-2048 växelström	995,00
Ufv-A08	Ufv-2052 analog likström	995,00
Ufv-B08	Ufv-2052 växelström	995,00
Ufv-A09	Ufv-2054 analog likström	995,00
Ufv-B09	Ufv-2054 växelström	995,00



Färdigmodell Rälsbuss Y7 med Panoramaruta

Y6-A118	Y6-1138 analog likström	2695,00
Y6-A168	Y6-1138 orginalljud likström	3695,00
Y6-B118	Y6-1138 digital växelström	2995,00
Y6-B168	Y6-1138 digital sound AC	3695,00
Y6-A119	Y6-1201 analog likström	2695,00
Y6-A169	Y6-1201 orginalljud likström	3695,00
Y6-B119	Y6-1201 digital växelström	2995,00
Y6-B169	Y6-1201 digital sound AC	3695,00
Y6-A120	Y6-1136 analog likström	2695,00
Y6-A170	Y6-1136 orginalljud likström	3695,00
Y6-B120	Y6-1136 digital växelström	2995,00
Y6-B170	Y6-1137 digital sound AC	3695,00

Rälsbussläp UB06-1949 utan motor

Y6-A106	UB06 analog likström	1695,00
Y6-A156	UB06 digitalt ljus likström	1995,00
Y6-B106	UB06 växelströmshjul	1795,00

Rälsbussläp UB06-1956 utan motor

Y6-A107	UB06 analog likström	1695,00
Y6-A157	UB06 digitalt ljus likström	1995,00
Y6-B107	UB06 växelströmshjul	1795,00

Y6 + Ufv i paket

Rälsbuss Y6 med släp Ufv Specialversion med norrlands snöplog

Y6-A315	Paket analog likström	2795,00
Y6-A365	Paket digital Sound likström	3795,00
Y6-B315	Paket anaolg vx-ström	3495,00
Y6-B365	Paket digital Sound vx-ström	4495,00

Rälsbuss paket till specialpris!



Y6 + Ufv i paket
Rälsbuss Y6 med
Norrlands snöplog +
bagagesläp Ufv



Rälsbuss Y6 i övriga versioner

Rälsbuss Y6 i Danska versioner och Svenska privatbanan Säröbanan. Railcar Y6 in Danish private railcompany HTJ, ÖTJ and ÖSJS and Swedish railcomp. Särö Levereras som färdigmodell i analog likström, digital med ljud för likström DC eller i AC.



Rälsbuss och släpvagn HTJ + ÖHJ

Y6-A180 Motorvagn analog likström	2595,00
Y6-A181 Motorvagn digital DCC Sound	3595,00
Y6-B180 Motorvagn digital växelström	2895,00
Y6-B181 Motorvagn digital AC sound	3595,00
Y6-A184 Manövervagn analog DC ut. motor	1795,00
Y6-B184 Manövervagn analog AC ut. motor	1895,00



Rälsbuss HTJ i begränsad specialserie

Y6-A186 Motorvagn analog likström	2595,00
Y6-A187 Motorvagn digital DCC Sound	3595,00
Y6-B186 Motorvagn digital växelström	2895,00
Y6-B187 Motorvagn digital AC sound	3595,00



Rälsbuss och släpvagn Säröbanan

Y6-A175 Motorvagn analog likström	2595,00
Y6-A176 Motorvagn digital DCC Sound	3595,00
Y6-B175 Motorvagn digital växelström	2895,00
Y6-B176 Motorvagn digital AC sound	3595,00
Y6-A177 Manövervagn analog DC ut. motor	1795,00
Y6-B177 Manövervagn analog AC ut. motor	1895,00



Rälsbuss och släpvagn ÖSJS

Y6-A182 Motorvagn analog likström	2595,00
Y6-A183 Motorvagn digital DCC Sound	3595,00
Y6-B182 Motorvagn digital växelström	2895,00
Y6-B183 Motorvagn digital AC sound	3595,00
Y6-A185 Manövervagn analog DC ut. motor	1795,00
Y6-B185 Manövervagn analog AC ut. motor	1895,00

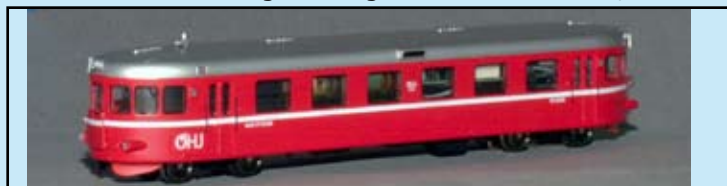

Rälsbuss ÖHJ i begränsad specialserie

Y6-A188 Motorvagn analog likström	2595,00
Y6-A189 Motorvagn digital DCC Sound	3595,00
Y6-B188 Motorvagn digital växelström	2895,00
Y6-B189 Motorvagn digital AC sound	3595,00



Ånglok SJ S1

New 2010

Ånglok SJ S1 i färdigmodell H0 Swedish Steam S1 in RtR

S1-A110 S1-1916 analog likström	2995,00
S1-B110 S1-1916 analog växelström	3495,00
S1-A160 S1-1916 digital ljud likström	3995,00
S1-B160 S1-1916 digital växelström ljud	4495,00
S1-A111 S1-1921 analog likström	2995,00
S1-B111 S1-1921 analog växelström	3495,00
S1-A161 S1-1921 digital ljud likström	3995,00
S1-B161 S1-1921 digital växelström ljud	4495,00



Ånglok SJ E2

New 2010

Ånglok SJ E2 i färdigmodell H0 Swedish Steam E2 in RtR

E2-A110 E2-1040 analog likström	3195,00
E2-B110 E2-1040 analog växelström	3695,00
E2-A160 E2-1040 digital ljud likström	4195,00
E2-B160 E2-1040 digital växelström ljud	4695,00
E2-A111 E2-1242 analog likström	3195,00
E2-B111 E2-1242 analog växelström	3695,00
E2-A161 E2-1242 digital ljud likström	4195,00
E2-B161 E2-1242 digital växelström ljud	4695,00



Ånglok SJ E

New 2010

Ånglok SJ E i färdigmodell H0 Swedish Steam E in RtR

E-A110 E-900 analog likström	3195,00
E-B110 E-900 analog växelström	3695,00
E-A160 E-900 digital ljud likström	4195,00
E-B160 E-900 digital växelström ljud	4695,00
E-A111 E-1023 analog likström	3195,00
E-B111 E-1023 analog växelström	3695,00
E-A161 E-1023 digital ljud likström	4195,00
E-B161 E-1023 digital växelström ljud	4695,00



Svenska modeller 2009-2010

Motorvagn SJ X2000

Motorvagnståg 3-delar X2000 i helt nyttillverkad version med plastkåpa och pressgjutet metallunderrede och drivning från Rocos ICE. Kardandrivning med 5-polig motor, fullständig detaljering och belysning. Digitalkretskort. Levereras som färdigmodell i analog likström, digital med ljud för likström DC eller i AC. Modellen kommer att tillverkas om det finns tillräckligt med förhandsbokningar. Beräknat pris från 4500,00 i analogt DC utförande

Swedish fast train set X2000 in a complete new version with plastic body and cast under frame from Roco ICE. With digital interface. Exact details and operating lights. Can be bought in both DC and AC analogue, digital or digital with sound.

X2000-A110 analog likström	4500,00	X2000-A111 analog likström	4500,00
X2000-B110 analog växelström	4800,00	X2000-B111 analog växelström	4800,00
X2000-A160 digital ljud likström	5500,00	X2000-A161 digital ljud likström	5500,00
X2000-B160 digital växelström ljud	5500,00	X2000-B161 digital växelström ljud	5500,00



Bilderna visar Jeco modell av X2000 i metall från år 2000

New 2010



Mellanvagnar kommer att finnas att köpa extra.



Modellen kommer att tillverkas om det finns tillräckligt med förhandsbokningar.

Svenska lokljud 21-pol



LokSound V3.5

Specialprogrammerade 21-poliga ESU-digital dekodrar med original ljud från olika lok. Ljuddekoder för BÅDE lik- (DCC/NMRA) och växelström (Märklin Motorola) digitalsystem. Högtalare med diameter 23 mm och resonanslåda köps till. Med NMRA/DCC snabbkontakt. Mått: 31 x 15,5 x 6,5mm.

Special sound decoder with original sound from Swedish locos for 21-pin contact.

ESU 57586 Motorvagn X2000 New 2010	1450,00
ESU 57587 Ellok Ra	1450,00
ESU 57588 Ellok Hg New 2010	1450,00
ESU 57589 Ellok Ma New 2009	1450,00
ESU 57590 Ångloksljud 2-cyl. Ånglok S1 med flera.	1450,00
ESU 57591 Ånglok 3-cylinder Ånglok E-10 med flera.	1450,00
ESU 57592 Ellok malmlok Dm3	1450,00
ESU 57593 Ellok Rc-lok	1450,00
ESU 57594 Diesellok T43	1450,00
ESU 57595 Ellok F-lok	1450,00
ESU 57596 Diesellok T44	1450,00
ESU 57597 Ellok Du/Dk/Dg Med motorumsblyxt på körstegen.	1450,00
ESU 57598 Motorvagn Y6	1450,00
ESU 57599 ÅNGLOK F	1450,00

Svenska lokljud 8-polig



Specialprogrammerade 8-poliga ESU-digital dekodrar med original ljud från olika lok. Ljuddekoder för BÅDE lik- (DCC/NMRA) och växelström (Märklin Motorola) digitalsystem. Högtalare med diameter 23 mm och resonanslåda ingår. Med NMRA/DCC snabbkontakt. Mått: 31 x 15,5 x 6,5mm.

Special sound decoder with original sound from Swedish locos for 8-pin contact.

ESU 59586 Motorvagn X2000 New 2010	1450,00
ESU 59587 Ellok Ra	1450,00
ESU 59588 Ellok Hg New 2010	1450,00
ESU 59589 Ellok Ma New 2009	1450,00
ESU 59590 Ångloksljud 2-cyl. Ånglok S1 med flera.	1450,00
ESU 59591 Ånglok 3-cylinder Ånglok E-10 med flera.	1450,00
ESU 59592 Ellok malmlok Dm3	1450,00
ESU 59593 Ellok Rc-lok	1450,00
ESU 59594 Diesellok T43	1450,00
ESU 59595 Ellok F-lok	1450,00
ESU 59596 Diesellok T44	1450,00
ESU 59597 Ellok Du/Dk/Dg Med motorumsblyxt på körstegen.	1450,00
ESU 59598 Motorvagn Y6	1450,00
ESU 59599 ÅNGLOK F	1450,00



ESU 53451 Lokprogrammer 1594,00
 Dekoder programmerare för DCC/NMRA dekodrar. Enkel programmering av dekoderns CV-värden via datorn. Ansluts till en ledig USB-port på PCn. Möjlighet att även programmera nytt ljud för ESUs ljuddekoder.
 CD med program, interface, batteri eliminator och USB-portskabel medföljer



ESU 51900 Testbank 572,00
 Profi-Prüfstand för Dekoder. Anslutning för NEM652, NEM651 och 21-polig dekodrar. Dekoder utan kontakt kan enkelt anslutas till klämmor för test. Motor med svänghjul och en högtalare sitter även monterat.

ESU 51950 Honkontakt 8-pol 42,00
 8-polig DCC snabbkontakt (hona) med kablar (standardfärgerna för DCC) för inlödning i lok/vagnar. Längd: 300 mm.

Diesellok SJ T43

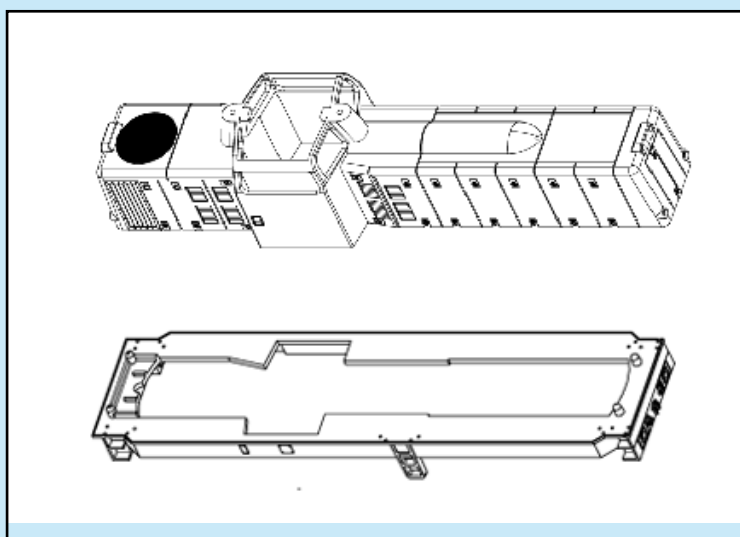

Diesellok T43 i helt ny tillverkad version med plastkåpa och pressgjutet metallunderrede. Kardandrivning med 5-polig motor, fullständig detaljering och belysning, digitalkretskort, högtalare. Vikt 320 gram. Levereras som färdigmodell i analog likström, digital med ljud för likström DC eller i AC.

Swedish diesel T43 in a complete new version with plastic body and cast under frame. With digital interface and speaker. Exact details and operating lights. Can be bought in both DC and AC analogue, digital or digital with sound.

Diesellok SJ T43 Orange/blå

T43-A110	T43-224 analog-likström	2495,00
T43-B110	T43-224 analog-växelsström	2795,00
T43-A160	T43-224 digital ljud-likström	3495,00
T43-B160	T43-224 digital-växelsström ljud	3495,00

T43-A111	T43-227 analog-likström	2495,00
T43-B111	T43-227 analog-växelsström	2795,00
T43-A161	T43-227 digital ljud-likström	3495,00
T43-B161	T43-227 digital-växelsström ljud	3495,00

Diesellok SJ T43 Blå/vit/röd

T43-A210	T43-249 analog-likström	2495,00
T43-B210	T43-249 analog-växelsström	2795,00
T43-A260	T43-249 digital ljud-likström	3495,00
T43-B260	T43-249 digital-växelsström ljud	3495,00

T43-A211	T43-222 analog-likström	2495,00
T43-B211	T43-222 analog-växelsström	2795,00
T43-A261	T43-222 digital ljud-likström	3495,00
T43-B261	T43-222 digital-växelsström ljud	3495,00

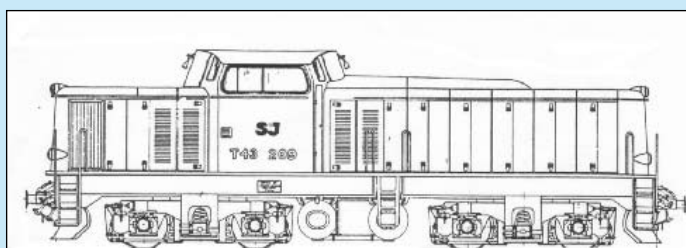

Den nya modellen av T43 blir med helt ny tillverkad kåpa och gångbord. Pressgjutet underrede i metall med metallboggier och strömupptagning på alla hjul. I likström blir det drivning på alla hjul med kardandrift från en 5-polig motor med svänghjul. Kretskort med plats för en 21-polig dekoder eller ljuddekoder, högtalare är förmonterad i alla modeller. Modellen har 4 punkts vit belysning framåt med röd baklampa. En skalariktig modell i H0 som har saknats på svenska modelljärnvägar.

Ny drivning/underrede för diesellok Lima T43. Pressgjutet underrede i högsta kvalitet.

T43-A16	Komplett underrede i DC analog	1395,00
T43-A66	Komplett underrede i DCC digital	1695,00
T43-A166	Komplett underrede i DCC sound	2395,00
T43-B66	Komplett underrede i AC analog/dig	1695,00
T43-B166	Komplett underrede i AC sound	2395,00

Bilden visar gamla modellen i CNC-fräst mässing

Ellok SJ Du/Dk 1/87



Early prototype of the D-373

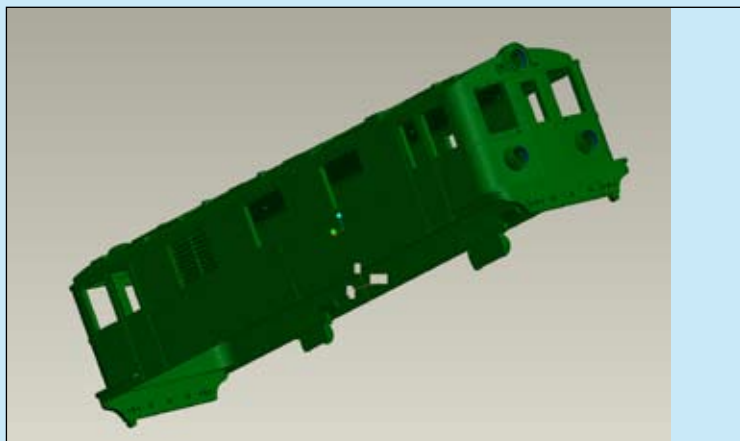

CAD-ritning av nya Du/Dk kåpan



Tidigare Jeco modell D-338 i mässing



Färdigmodell av ellok SJ D. Pressgjutet metallunderrede med kåpa av plast. Full detaljering och belysning riktningsturt med rödljus. Hel och halvljus samt blyxtljus i maskinrummet med en ljuddekoder som har riktigt ljud från ett D-lok. Fjädrande buffertar. Levereras i en stötsäker box med några smådetaljer för eftermontering såsom A-ändesskärmar, elkopplingskablar och bromsslängor.
DC = analog likström, AC = växelström analog/digital, DCC Sound = Ljud likström, AC Sound = ljud vx-ström Motorola.

Model of the Swedish electric locomotive D from the 1950 to 1970. Plastic body with metal frame. Fully detailed with operating lights. With sound it also have working FLASH OF LIGHTING in the motor room. MK-2 pantographs in metal, spoke wheels and sprung buffers. A really nice and classic model for the real swedish train fan.

Du-A110 Ellok Du-373 DC analog **2695,00**

Modellen har digital interface och högtalare förberett.

Du-A130 Ellok Du-373 DC digital **2995,00**

Modellen är i samma utförande som Du-A110 men är i digitalt utförande. Monterad lokdekoder lokpilot ESU

Du-A160 Ellok Du-373 Sound DCC digital **3695,00**

Modellen är i samma utförande som Du-A110 men i digitalt ljud utförande. Monterad ljuddekoder ESU-3,5

Du-B110 Ellok Du-373 AC digital **2995,00**

Modellen är i samma utförande som Du-A110 men är i digitalt utförande för växelström. Monterad lokdekoder ESU

Du-B160 Ellok Du-373 Sound AC digital **3695,00**

Modellen är i samma utförande som Du-B110 men i digitalt ljud utförande. Monterad ljuddekoder ESU-3,5

Du-A111 Ellok Du-432 DC analog **2695,00**

Modellen har digital interface och högtalare förberett.

Du-A131 Ellok Du-432 DC digital **2995,00**

Modellen är i samma utförande som Du-A111 men är i digitalt utförande. Monterad lokdekoder lokpilot ESU

Du-A161 Ellok Du-432 Sound DCC digital **3695,00**

Modellen är i samma utförande som Du-A111 men i digitalt ljud utförande. Monterad ljuddekoder ESU-3,5

Du-B111 Ellok Du-432 AC digital **2995,00**

Modellen är i samma utförande som Du-A111 men är i digitalt utförande för växelström. Monterad lokdekoder ESU

Du-B161 Ellok Du-432 Sound AC digital **3695,00**

Modellen är i samma utförande som Du-B111 men i digitalt ljud utförande. Monterad ljuddekoder ESU-3,5



Tidigare Jeco modell D-293 i mässing

Ellok SJ Rc 1/87



Ellok SJ Rc2-1100. Foto tinumix.se/tagregistret



Ellok SJ Rc2-1103. Foto tinumix.se/tagregistret



Ellok GC Rc2-1097. Foto tinumix.se/tagregistret



Ellok SJ Rc3-1058. Foto tinumix.se/tagregistret

Ellok SJ/GC Rc2-3 i nytt utförande

SJ ellok i modernt utförande och med gummilister eller metallram runt fönstren. 3-punkts vit belysning (med hel och halvljus på ljudversionerna) framåt och med röd baklampa och körriktningsväxlande. Loket har plastkåpa och pressgjutet metallunderrede med drivning med kardan till boggien. 5-polig motor med svänghjul. Kretskort med dekoderinterface för 21-stifts dekoder. Metallhjul med NEM-norm. Hyttinredning. NEM-kopplings box och styrfjäder i underredet. LLXJE235 metallbyglar. Fjädrande buffertar. Vikt 380 gr. Klarar från kurvradie 360mm. På de med ljud angivet är ljud laddat på en ESU-dekoder 21-stifts från en Rc.

Levereras i en stötsäker box med instruktioner och garantisedel

Swedish electric locomotive Rc as a super model. Plastic body with metal frame. Fully detailed and with operating lights. PCB with 21-pin decoder interface and speaker. Pantographs LLXJE235 in metal. NEM-coupling shaft.

Ellok SJ Rc2-1100 Orange målning

Rc2-A210	Rc2-1100 analog likström	2795,00
Rc2-B210	Rc2-1100 analog växelström	3095,00
Rc2-A260	Rc2-1100 digital Sound likström	3795,00
Rc2-B260	Rc2-1100 digital Sound vx-ström	3795,00

Ellok SJ Rc2-1103 Orange målning

Rc2-A211	Rc2-1103 analog likström	2795,00
Rc2-B211	Rc2-1103 analog växelström	3095,00
Rc2-A261	Rc2-1103 digital Sound likström	3795,00
Rc2-B261	Rc2-1103 digital Sound vx-ström	3795,00

Ellok GC Rc2-1097 Grön Green Cargo

Rc2-A212	Rc2-1097 analog likström	2795,00
Rc2-B212	Rc2-1097 analog växelström	3095,00
Rc2-A262	Rc2-1097 digital Sound likström	3795,00
Rc2-B262	Rc2-1097 digital Sound vx-ström	3795,00

Ellok SJ Rc3-1058 Blå

Rc3-A310	Rc3-1058 analog likström	2795,00
Rc3-B310	Rc3-1058 analog växelström	3095,00
Rc3-A360	Rc3-1058 digital Sound likström	3795,00
Rc3-B360	Rc3-1058 digital Sound vx-ström	3795,00

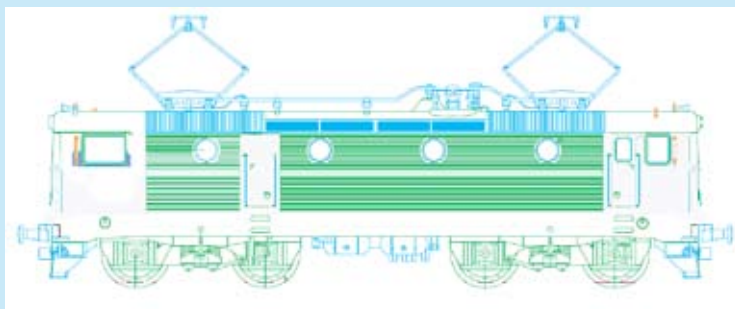



Ellok SJ Ra 1/87



SJ ellok Ra i 60-tals utförande och med gummilister runt fönstren. A-ändesskärmar (987,988 och 991 medans 994 har A+B märkning). 3-punkts vit belysning (med hel och halvljus på ljudversionerna) framåt och med röd baklampa och körriktningsväxlande. Loket har plastkåpa och pressgjutet metallunderrede med drivning med kugg på alla hjul. 5-polig motor med svänghjul. Kretskort med deko-derinterface för 8 eller 21-stifts dekodere. Metallhjul med NEM-norm. Hyttinredning. NEM-kopplingsbox och styrfjäder i underredet. LLXJE metallbygglar. Fjädrande buffertar. Vikt 380 gr. Klarar från kurvradie 360mm. På de med ljud angivet är ljud laddat på en ESU-dekoder 21-stifts från en Ra. Extradetaljer såsom bromsslängor, elkopplingskablar, backspeglar och A-ändesskärmar bifogas i förpackningen. Levereras i en stötsäker box med instruktioner och garantisedel.

Swedish electric locomotive Ra as a super model. Plastic body with metal frame. Fully detailed with operating lights. PCB with 21-pin decoder interface and speaker. Pantographs type LLXJE in metal. NEM-coupling shaft.

Äldre färgsättning med blå linje:

- Ra-A103** Ellok Ra-987 DC analog **3350,00**
Analog likström med dekoder snabbfäste
- Ra-A104** Ellok Ra-988 DC analog **3350,00**
Analog likström med dekoder snabbfäste
- Ra-A163** Ellok Ra-987 DC digital sound **4350,00**
Modellen är i samma utförande som Ra-A103 men är i digitalt utförande med ljud. Monterad lokdekoder ESU3,5
- Ra-A164** Ellok Ra-988 DC digital sound **4350,00**
Modellen är i samma utförande som Ra-A104 men är i digitalt utförande med ljud. Monterad lokdekoder ESU3,5
- Ra-B103** Ellok Ra-987 AC analog/digital **3650,00**
Med monterad dekoder ESU Lokpilot 3,0
- Ra-B104** Ellok Ra-988 AC analog/digital **3650,00**
Med monterad dekoder ESU Lokpilot 3,0
- Ra-B163** Ellok Ra-987 AC digital sound **4350,00**
Modellen är i samma utförande som Ra-B103 men är i digitalt utförande med ljud. Monterad lokdekoder ESU3,5
- Ra-B164** Ellok Ra-988 AC digital sound **4350,00**
Modellen är i samma utförande som Ra-B104 men är i digitalt utförande med ljud. Monterad lokdekoder ESU3,5

Nyare färgsättning med vit linje/bård:

- Ra-A107** Ellok Ra-991 DC analog **3495,00**
Analog likström med dekoder snabbfäste
- Ra-A110** Ellok Ra-994 DC analog **3495,00**
Analog likström med dekoder snabbfäste
- Ra-A167** Ellok Ra-991 DC digital sound **4495,00**
Modellen är i samma utförande som Ra-A107 men är i digitalt utförande med ljud. Monterad lokdekoder ESU3,5
- Ra-A170** Ellok Ra-994 DC digital sound **4495,00**
Modellen är i samma utförande som Ra-A110 men är i digitalt utförande med ljud. Monterad lokdekoder ESU3,5
- Ra-B107** Ellok Ra-991 AC analog/digital **3795,00**
Med monterad dekoder ESU Lokpilot 3,0
- Ra-B110** Ellok Ra-994 AC analog/digital **3795,00**
Med monterad dekoder ESU Lokpilot 3,0
- Ra-B167** Ellok Ra-991 AC digital sound **4495,00**
Modellen är i samma utförande som Ra-B107 men är i digitalt utförande med ljud. Monterad lokdekoder ESU3,5
- Ra-B170** Ellok Ra-994 AC digital sound **4495,00**
Modellen är i samma utförande som Ra-B110 men är i digitalt utförande med ljud. Monterad lokdekoder ESU3,5

Ellok SJ/TGOJ Ma 1/87



SJ ellok Ma. 4-punkts vit belysning framåt och med röd baklampa och körriktningväxlande. Loket har plastkåpa och metallunderrede med drivning med kugg på alla hjul. 5-polig motor med svänghjul. Kretskort med dekoderinterface för 8 polig dekoder. Metallhjul med genombrytna detaljer. Hyttinredning. NEM-kopplings box och styrfjäder i boggien. LLXJE metallbyglar. Vikt 500 gram. Bör köras på minst kurvradie 400mm. På de med ljud angivet är ljud laddat på en ESU-dekoder 8-stifts från en Ma. Levereras i en stötsäker box med instruktioner och garantisedel.

Swedish electric locomotive Ma with plastic body and metal under frame. PCB with digital interface. Fully detailed and operating lights. The drive line is a Roco production.



Ma-A788 Ellok Ma-788 DC 4950,00

Modellen levereras i analogt utförande.

Ma-B788 Ellok Ma-788 AC 5250,00

Modellen är för växelström analogt/digitalt ESU Sound kan fås inmonterat DC/AC vid leverans mot extra tillägg på 1000,00

Ma-A789 Ellok Ma-789 DC 4950,00

Modellen levereras i analogt utförande.

Ma-B789 Ellok Ma-789 AC 5250,00

Modellen är för växelström analogt/digitalt ESU Sound kan fås inmonterat DC/AC vid leverans mot extra tillägg på 1000,00

Ma-A875 Ellok Ma-875 DC 4950,00

Modellen levereras i analogt utförande.

Ma-B875 Ellok Ma-875 AC 5250,00

Modellen är för växelström analogt/digitalt ESU Sound kan fås inmonterat DC/AC vid leverans mot extra tillägg på 1000,00

Ma-A879 Ellok Ma-879 DC 4950,00

Modellen levereras i analogt utförande.

Ma-B879 Ellok Ma-879 AC 5250,00

Modellen är för växelström analogt/digitalt ESU Sound kan fås inmonterat DC/AC vid leverans mot extra tillägg på 1000,00



Ellok SJ Ma i monterings-sats

Swedish electric locomotive Ma in complete kit DC or AC. Including Roco driving boggies.

Bygg/monterings sats av Ellok Ma i modernt utförande. Kåpa i pressgjuten plast (SJ-brun med gråsvart tak och svart nedre bård, underrede och detaljer gjutet i mässing/vitmetall av Jeco/DJH. 5-polig motor + färdiga LLXJE byglar från Jeco och färdiga drivboggier + strömupptagning från Roco. Dekaler och etsade skyltar medföljer. Monteringsritning och beskrivning ingår. Komplet enligt detaljlistan: Kåpa, isolatorer set, strömavtagare, antenner, signalhorn, buffertar, bromsslangar, skyltar, dekal, plogar, fönster, fönsterramar, handräckhållare, boggieramar, stegar, underrede, motor, drivboggier, motor med svänghjul, kardaner, kretskort med digitalkontakt, hyttinredning, fiberoptik, lampor. Alla smådelar + underrede och boggieramar är omålade men som är lätt att handmåla.



Ellok SJ Ma i monterings-sats

Swedish electric locomotive Ma in complete kit

Ma-100 Målad kåpa med fönster 795,00

Ma-A51 Ma i komplett sats DC 788-789 2395,00

Ma-A52 Ma i komplett sats DC 875-879 2395,00

Ma-B51 Ma i komplett sats AC 788-789 2695,00

Ma-B52 Ma i komplett sats AC 875-879 2695,00

Ellok SJ F 1/87



Ellok SJ F-697 med A-ändesskyltar



Ellok SJ F-701 med A och B märkning

Ellok SJ Bt 1/87



Bt-306 Orange

New 2010



Bt-305 Grön

SJ ellok F-lok i nitat utförande och med gummilister runt fönstren. 3-punkts vit belysning (med hel och halvljus på ljudversionerna) framåt och med röd baklampa och körriktningsväxlande. Loket har plastkåpa och pressgjutet metallunderrede med drivning med kugg på alla hjul. 5-polig motor med svänghjul. Kretskort med dekoderinterface för 8 eller 21-stifts dekoder. Metallhjul med genombrytna detaljer. Hyttinredning. NEM-kopplings box och styrfjäder under löpvaggorna. MK-2 metallbyglar. Metallramsidor. Fjädrande bufferter. Vikt 370 gr. Bör köras på minst kurvradie 400mm. På de med ljud angivet är ljud laddat på en ESU-dekoder 21-stifts från en EL-F. Levereras i en stötsäker box med instruktioner och garantisedel.

Swedish electric locomotive F with plastic body and metal under frame. PCB with digital 21 and 8-pin interface and speaker. Fully detailed with operating lights. 5-pole motor with fly wheels. The model has openwork wheels.

F697-A110 Ellok F-697 DC **3650,00**

Modellen levereras i analogt utförande.

F697-A160 Ellok F-697 DCC Sound **4650,00**

Modellen levereras med digitalt ljud och med hel och halvljus

F697-B110 Ellok F-697 AC **3950,00**

Modellen är för växelström analogt/digitalt

F697-B160 Ellok F-697 AC Sound **4650,00**

Modellen är för växelström och levereras med digitalt ljud och med hel och halvljus. ESU Sound 3,5

F701-A110 Ellok F-701 DC **3650,00**

Modellen levereras i analogt utförande.

F701-A160 Ellok F-701 DCC Sound **4650,00**

Modellen levereras med digitalt ljud och med hel och halvljus. ESU 3,5

F701-B110 Ellok F-701 AC **3950,00**

Modellen är för växelström analogt/digitalt

F701-B160 Ellok F-701 AC Sound **4650,00**

Modellen är för växelström och levereras med digitalt ljud och med hel och halvljus. ESU Sound 3,5

Modell av TGOJ ellok Bt. Kåpa i plast med metall underrede. Full detaljering med körriktningsväxlande belysning. Kretskort med digitalinterface och högtalare. LLXJE byglar. Fjädrande buffertar. Vikt 380 gram.

Swedish electric locomotive TGOJ Bt with plastic body and metal under frame. PCB with digital 21-pin interface and speaker. Fully detailed and with operating lights. 5-pole motor with fly wheels. Phantograph LLXJE in metal.

Bt-A110 TGOJ Ellok Bt-306 DC **3650,00**

Modellen levereras i analogt utförande.

Bt-A160 TGOJ Ellok Bt-306 DCC Sound **4650,00**

Modellen levereras med digitalt ljud och med hel och halvljus. ESU 3,5

Bt-B110 TGOJ Ellok Bt-306 AC **3950,00**

Modellen är för växelström analogt/digitalt

Bt-B160 TGOJ Ellok Bt-306 AC Sound **4650,00**

Modellen är för växelström och levereras med digitalt ljud och med hel och halvljus. ESU Sound 3,5

Bt-A111 TGOJ Ellok Bt-305 DC **3650,00**

Modellen levereras i analogt utförande.

Bt-A161 TGOJ Ellok Bt-305 DCC Sound **4650,00**

Modellen levereras med digitalt ljud och med hel och halvljus. ESU 3,5

Bt-B111 TGOJ Ellok Bt-305 AC **3950,00**

Modellen är för växelström analogt/digitalt

Bt-B161 TGOJ Ellok Bt-305 AC Sound **4650,00**

Modellen är för växelström och levereras med digitalt ljud och med hel och halvljus. ESU Sound 3,5

Diesellok T44 1/87



Diesellok Green Cargo T44-334



Diesellok Green Cargo T44-323



Diesellok Green Cargo T44-269



Diesellok SJ T44-275



Diesellok SJ T44 i nytt utförande

Diesellok T44 i helt ny tillverkad version med plastkåpa och pressgjutet metallunderrede. Kardandrivning med 5-polig motor, fullständig detaljering och belysning med hel och halvljus på ljudversionerna, digitalkretskort, högtalare. Vikt 345 gram. Levereras som färdigmodell i analog likström, digital med ljud för likström DC eller i AC.

Swedish diesel T44 in a new serie with plastic body and metal under frame. With digital interface and speaker. Exactly details and operating lights.

Diesellok Green Cargo T44-334

T44-A213 T44 analog-likström	2495,00
T44-A263 T44 digital ljud-likström	3495,00
T44-B263 T44 digital-växelström ljud	3495,00

Diesellok Green Cargo T44-323

T44-A216 T44 analog-likström	2595,00
T44-A266 T44 digital ljud-likström	3595,00
T44-B266 T44 digital-växelström ljud	3595,00

Diesellok Green Cargo T44-269

T44-A211 T44 analog-likström	2495,00
T44-A261 T44 digital ljud-likström	3495,00
T44-B261 T44 digital-växelström ljud	3495,00

Diesellok SJ T44-275

T44-A114 T44 analog-likström	2495,00
T44-A164 T44 digital ljud-likström	3495,00
T44-B164 T44 digital-växelström ljud	3495,00



Ellok SJ Hg 1/87



Hg-lok med A-ändesskärmar



Hg-lok med A-ändesskärmar



Hg-lok med A+B märkning



SJ ellok Hg i super utförande. 3-punkts vit belysning (med hel och halvljus på ljudversionerna) framåt och med röd baklampa och körriktningväxlande. Loket har plastkåpa och pressgjutet metallunderrede med drivning med kugg på alla hjul. 5-polig motor med svänghjul. Kretskort med dekoderinterface för 21-stifts dekoder. Metallhjul i NEM standard. Hyttinredning. NEM-kopplingsbox. MK-2 metallbyglar. Fjädrande bufferter. Bör köras på minst kurvradie 400 mm. På de med ljud angivet är ljud laddat på en ESU-dekoder 21-stifts från en Hg. Levereras i en stötsäker box med instruktioner och garantisedel.

Swedish Electric locomotive Hg as a super model. Plastic body with metal under frame. PCB with digital interface and speaker. Fully detailed and operating lights. MK-2 Pantographs in metal.

ELLOK SJ Hg

- | | |
|--|----------------|
| Hg-A110 Ellok Hg-661 DC | 3350,00 |
| Modellen levereras i analogt utförande. | |
| Hg-A160 Ellok Hg-661 DCC Sound | 4350,00 |
| Modellen levereras med digitalt ljud med hel och halvljus | |
| Hg-B110 Ellok Hg-661 AC | 3650,00 |
| Modellen är för växelström analogt/digitalt | |
| Hg-B160 Ellok Hg-661 AC Sound | 4350,00 |
| Modellen är för växelström och levereras med digitalt ljud och med hel och halvljus. ESU Sound 3,5 | |
| Hg-A111 Ellok Hg-774 DC | 3350,00 |
| Modellen levereras i analogt utförande. | |
| Hg-A161 Ellok Hg-774 DCC Sound | 4350,00 |
| Modellen levereras med digitalt ljud med hel och halvljus | |
| Hg-B111 Ellok Hg-774 AC | 3650,00 |
| Modellen är för växelström analogt/digitalt | |
| Hg-B161 Ellok Hg-774 AC Sound | 4350,00 |
| Modellen är för växelström och levereras med digitalt ljud och med hel och halvljus. ESU Sound 3,5 | |

ELLOK TGOJ Hg Orange

- | | |
|--|----------------|
| Hg-A114 Ellok Hg-203 DC | 3450,00 |
| Modellen levereras i analogt utförande. | |
| Hg-A164 Ellok Hg-203 DCC Sound | 4450,00 |
| Modellen levereras med digitalt ljud med hel och halvljus | |
| Hg-B114 Ellok Hg-203 AC | 3750,00 |
| Modellen är för växelström analogt/digitalt | |
| Hg-B164 Ellok Hg-203 AC Sound | 4450,00 |
| Modellen är för växelström och levereras med digitalt ljud och med hel och halvljus. ESU Sound 3,5 | |



Pressgjutet underrede med metall-boggier till rälsbuss Y6 från tillverkningsår 1979-2005



Y6-A16 1295.00

Färdigmodell av underrede till Y6-Y7-X16. Levereras med metall boggier med kugg/snäcka och JECO-motor med 2 svänghjul. Drivning på bägge hjulaxlarna på ena boggien med kardan. Strömupptagning på alla axlar. Pressgjutet chassie 4mm. Analogt DC-utförande. Kretskort med 8-poligt uttag.



Y6-A66 2495.00

Färdigmodell av underrede till Y6-Y7-X16. Levereras med metall boggier med kugg/snäcka och JECO-motor med 2 svänghjul. Drivning på bägge hjulaxlarna på ena boggien med kardan. Strömupptagning på alla axlar. Pressgjutet chassie 4mm. Digitalt utförande med ljuddekor 21-pin och högtalare.



Y6-B16 Digital 1595,00 **Y6-B66 Sound** 2495,00

Färdigmodell av underrede till Y6-Y7-X16. Levereras med metall boggier med kugg/snäcka och JECO-motor med 2 svänghjul. Drivning på bägge hjulaxlarna på ena boggien med kardan. Strömupptagning på alla axlar. Pressgjutet chassie 4mm. Digitalt AC-utförande med ESU Motorola dekoder



Y6-A3 895.00

Komplett underrede i färdigmodell av JECO Y6 släp utan motor. Underredsdetaljer och plogar är monterade. Digitalkort för dekoder styrd belysning

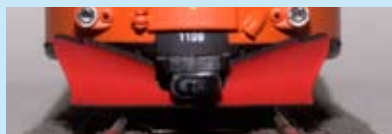

JE 889 85,00

Lika som sitter monterade på nya Y6:an. Målade. Säljes i 2 par/förpackning

JE 899 95,00

1 styck Norrlandsplög + dummy koppel för JECO Y6. Passar i samma hål som originalplögen.

Ny drivning/underrede för diesellok Lima T43. Pressgjutet underrede i högsta kvalitet.

Bilden visar gamla modellen i CNC-fräst mässing



T43-A16	Komplett underrede i DC analog	1395,00
T43-A66	Komplett underrede i DCC digital	1695,00
T43-A166	Komplett underrede i DCC sound	2395,00
T43-B66	Komplett underrede i AC analog/digital	1695,00
T43-B166	Komplett underrede i AC sound	2395,00

Ny drivning/underrede till Jeco D-lok Pressgjutet underrede i högsta kvalitet. Med kretskort och belysning

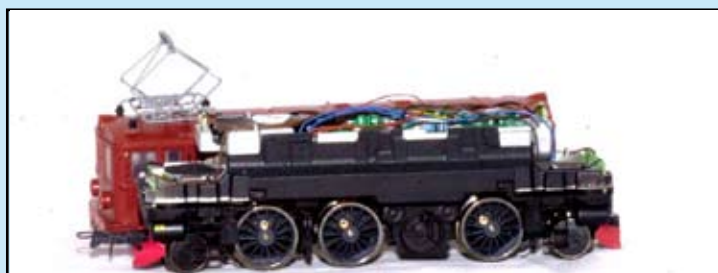

Passar även gamla produktionen av UGJ D-kåpa

Du-A16	Komplett underrede i DC analog	1695,00
Komplett körbart med eker-hjul analogt utförande.		
Du-A66	Komplett underrede i DCC	1995,00
Komplett körbart med eker-hjul digitalt utförande.		
Du-A166	Komplett underrede i DCC sound	2695,00
Komplett körbart med eker-hjul digitalt ljud utförande med ESU sound dekoder 3,5 med Du-ljud och blyxtfunktion i maskinrummet.		
Du-B66	Komplett underrede i AC växelström	1995,00
Komplett körbart med eker-hjul analogt/digitalt utförande.		
Du-B166	Komplett underrede i AC sound	2695,00
Komplett körbart med eker-hjul digitalt ljud utförande med ESU sound dekoder 3,5 med Du-ljud och blyxtfunktion i maskinrummet.		

Ny drivning/underrede till diesellok Z65, Z70 Pressgjutet underrede i högsta kvalitet.



Färdigbyggt underrede för AC med dekoder.



Färdigbyggt underrede för DC analogt utförande.

Passar även gamla produktionen av Z65.

Z65-A4	Komplett JECO Z65 underrede i byggsats	795,00
av Z65 med Roco kugg/snäcka och Sagami motor/sväng- hjul. Roco NEM-hjul. Likström analogt. I räuförande = ej borrade och gängade hål + kugg till drivhjul levereras löst bipackat.		
Z65-B4	Komplett JECO underrede i byggsats AC	1295,00
Som ovan men med AC-hjul, släpsko och dekoder 10738.		
Z65-A6	Komplett körklart JECO Z65 underrede	1595,00
Roco kugg/snäckor och Sagami motor/svänghjul. Roco NEM-hjul Likström analogt.		
Z65-A7	Komplett körklart JECO Z65 underrede	1995,00
Roco kugg/snäckor och Sagami motor/svänghjul. Roco NEM-hjul Likström digitalt med Roco dekoder 10745.		
Z65-B7	Komplett körklart JECO Z65 underrede	2395,00
Roco kugg/snäcka och Sagami motor/svänghjul. Roco AC-hjul med 1 slirskydd. Växelström med dekoder Roco 10738 för analog eller digital körning.		

Jeco specialdelar skala 1/87



JE 897 A-ändesskärmar
1 par färdig målade A-ändesskärmar, gjutna i plast. Mycket fina.

Kr: 95.00

JE 893 SJ-emblem, mässingsgjutna
Lika som sitter på nya Y6:an

Kr: 95.00



JE 897 Rc-detals
Komplett set med isolatorer, huvudbrytare, airconditionlådor, rangerfotsteg, signalhorn och "isolator torn", allt gjutet i mässing. Passar till Jecosats 896 och till Roco Rc-lok.

Kr: 245.00

JE 898 T43-buffertar

Kr: 48.00

4 x buffertar i mässing passande Lima T43.



JE 620 T43-boggie
Metallboggie med kugg och snäcka passande för T43, T44, Tb, Y1, och X1. Hjul köpes separat. Inkl. sidostycke och bottenplatta.

Kr: 295.00

107593 T43-hjul med kugg

Kr: 54.00

Drivhjul med kugg passande till T43 o T44. Likström. Styck.



JE 600 Y6-drivboggie i metall
Metallboggie med kugg och snäcka passande för Y6 - Y8, X16 - X18, Y01 och EL-F. Hjul köpes separat.

Kr: 295.00

JE 600 Y6-hjul med kugg

Kr: 48.00

Drivhjul med kugg och utan slirskydd för JECO Y6 i likström. styck



JE 894 Ra-delar, boggiesidor och plogar
Gjutna i metall, mycket detaljerade boggiesidor. 4 styck avsedda för Roco Rc-boggie. 2 nya plogar som passar i fästet på Rocoboggien. (Boggien ingår ej)

Kr: 235.00

JE 894 T43-delar, boggiesidor och tankar

Kr: 285.00

Gjutna i metall, mycket detaljerade boggiesidor. "Riktig" tank + centralfjädrar. Boggiesidorna har rätt axelavstånd och passar enkelt på Jecos metallboggie. Levereras omålade.

Jeco specialdelar skala 1/87



S1-46 Runda buffertar 2 par modell 27
N-39 Runda buffertar 2 par modell 98

Kr: 42.00
Kr: 40.00



N-40 4 st. bromsslängor av mässing
15-012 Fungerande orig.koppel 1 par

Kr: 40.00
Kr: 56.00



JE 888 Kretskort allround med digitalkontakt
JE 510 5-polig motor 2 svänghjul och hållare
16-1-011 Rålsbussskäpa Y6 äldre tillverkning

Kr: 95.00
Kr: 149.00
Kr: 115.00



JE 500 Svensk bygel LLXJE grå
JE 510 Svensk bygel MK-2 grå
JE 511 Svensk bygel MK-2 röd
JE 520 Svensk bygel WBL 88

Kr: 295.00
Kr: 295.00
Kr: 295.00
Kr: 330.00



12-420 Dekalark VITA SJ H0
12-421 Dekalark GULA SJ H0
12-422 Dekalark VITA SJ N
12-423 Dekalark GULA SJ N

Kr: 28.00
Kr: 28.00
Kr: 28.00
Kr: 28.00

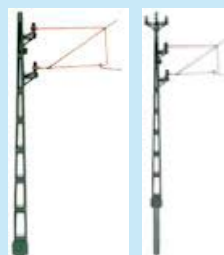

180000 Linjestolpe SJ H0
180000-A Linjestolpe med krona SJ H0
180010 Bryggstolpe SJ H0

Kr: 24.00
Kr: 24.00
Kr: 33.00

JE 18001 Minilampor 1,2mm vit 1,5v
JE 18003 Minilampor 1,2mm röd 1,5v
JE 884 Motstånd 0,82 KOhm
JE 885 Motstånd 1 KOhm
JE 886 Motstånd 1,2 KOhm

Kr: 24.00
Kr: 28.00
Kr: 4.00
Kr: 4.00
Kr: 4.00

Longlife (1000timmar) minilampor röd eller vit med mjuk kabel 30cm perfekt för modellok. Kan monteras direkt i strålkastaren. 1,2mm tjock, 1,5 volt. För att köra digitalt med dessa lampor: Seriekoppla 2 styck + motstånd 1,4kOhm. Seriekoppla 3 styck + motstånd 1,3kOhm. Seriekoppla 4 styck + motstånd 1,2kOhm. Seriekoppla 5 styck + motstånd 1,0kOhm.

Jeco AB

www.jeco.se

Box 70, 14222 Skogås

Telefon vx: 08-545 55380 vardagar 9-16.

Fax: 08-545 55389, E-mail info@jeco.se

Exklusiva NYHETER 2009-2010

Exakta modeller i skala 1/87 H0
av Ellok SJ & GC Rc-2 o 3,
Ellok SJ Du/Dk i flera nummer,
SJ diesellok T43 i 2 målningar.



Foto HJP



Alla Svenska vagnar och lok på detta blad tillverkas endast som engångsserie och finns i handeln en begränsad tid beroende av efterfrågan. Priserna är endast preliminära på icke levererade produkter och kan skilja vid leverans pga ändrade valuta eller ändrade tillverkningskostnader. Modeller och produkter på detta blad hittar du hos din lokala Jeco hobbyhandlare, för mer information se vår återförsäljarlista på webben: www.jeco.se eller ring **08-54555380** vardagar mellan klockan 9,00 - 16,00. Reservation för tryckfel.

Jeco AB har i över 26 år tagit fram modeller för den svenska marknaden både från stortillverkare såsom Lima & ROCO men även i egen regi i Kina och tillsammans med MKT i Syd-Korea som tillverkar Broadway Limited och som gjort succe' med sina modeller med digitalt ljud.